

AKAIENERGY
SMART

Catálogo de productos
2025

www.akaienergysmart.com.ar

Indice

04 Iluminación

10 Teclas y controles

16 Sensores y accesorios

20 Seguridad





Lámparas

Controla la iluminación de tu espacio como nunca antes. Gracias a su conexión Wi-Fi y Bluetooth, esta lámpara smart te permite ajustar el brillo, el color y el encendido desde tu smartphone o mediante comandos de voz. Totalmente compatible con Google Home y Amazon Alexa, ofrece una experiencia de hogar inteligente, personalizada y sin complicaciones. Diseñada para adaptarse a tu estilo de vida moderno.



Lámpara bulbo

SKU	3125S
Potencia	10W
Rosca	E27
Alimentación	220-240Vca
Temperatura	RGB+W
Flujo lumínico	810lm
Dimerizable	Si
Conexión	Wifi+Bluetooth
Sistema operativo	Android / iOS
Aplicación	Akai Energy Smart
Garantía	2 años

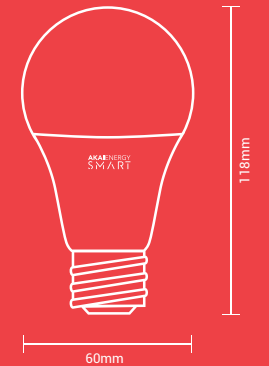

Lámpara gota

SKU	3147S
Potencia	6W
Rosca	E27
Alimentación	220-240Vca
Temperatura	RGB+W
Flujo lumínico	810lm
Dimerizable	Si
Conexión	Wifi+Bluetooth
Sistema operativo	Android / iOS
Aplicación	Akai Energy Smart
Garantía	2 años

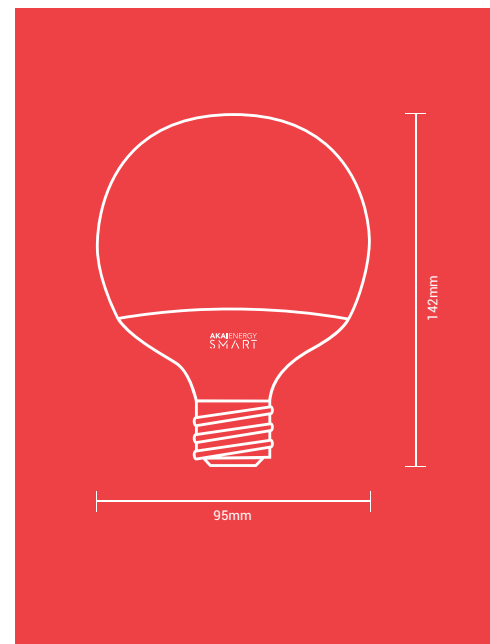
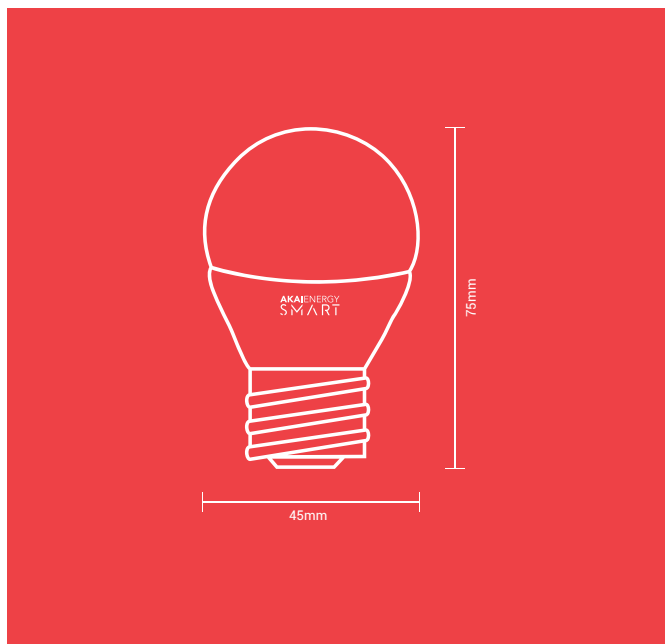
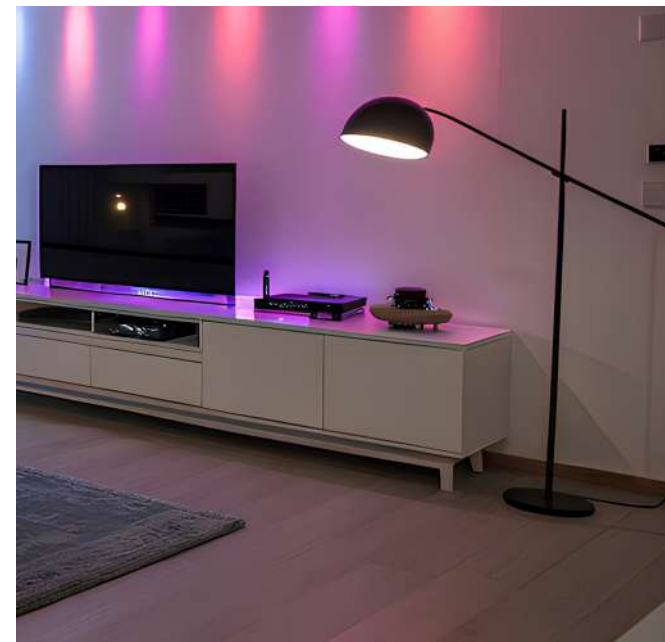

Lámpara globo

SKU	3029S
Potencia	10W
Rosca	E27
Alimentación	220-240Vca
Temperatura	RGB+W
Flujo lumínico	900lm
Dimerizable	Si
Conexión	Wifi+Bluetooth
Sistema operativo	Android / iOS
Aplicación	Akai Energy Smart
Garantía	2 años

Lámpara dicroica

SKU	1053S
Potencia	5W
Rosca	GU10
Alimentación	220-240Vca
Temperatura	RGB+W
Flujo lumínico	400lm
Dimerizable	Si
Conexión	Wifi+Bluetooth
Sistema operativo	Android / iOS
Aplicación	Akai Energy Smart
Garantía	2 años

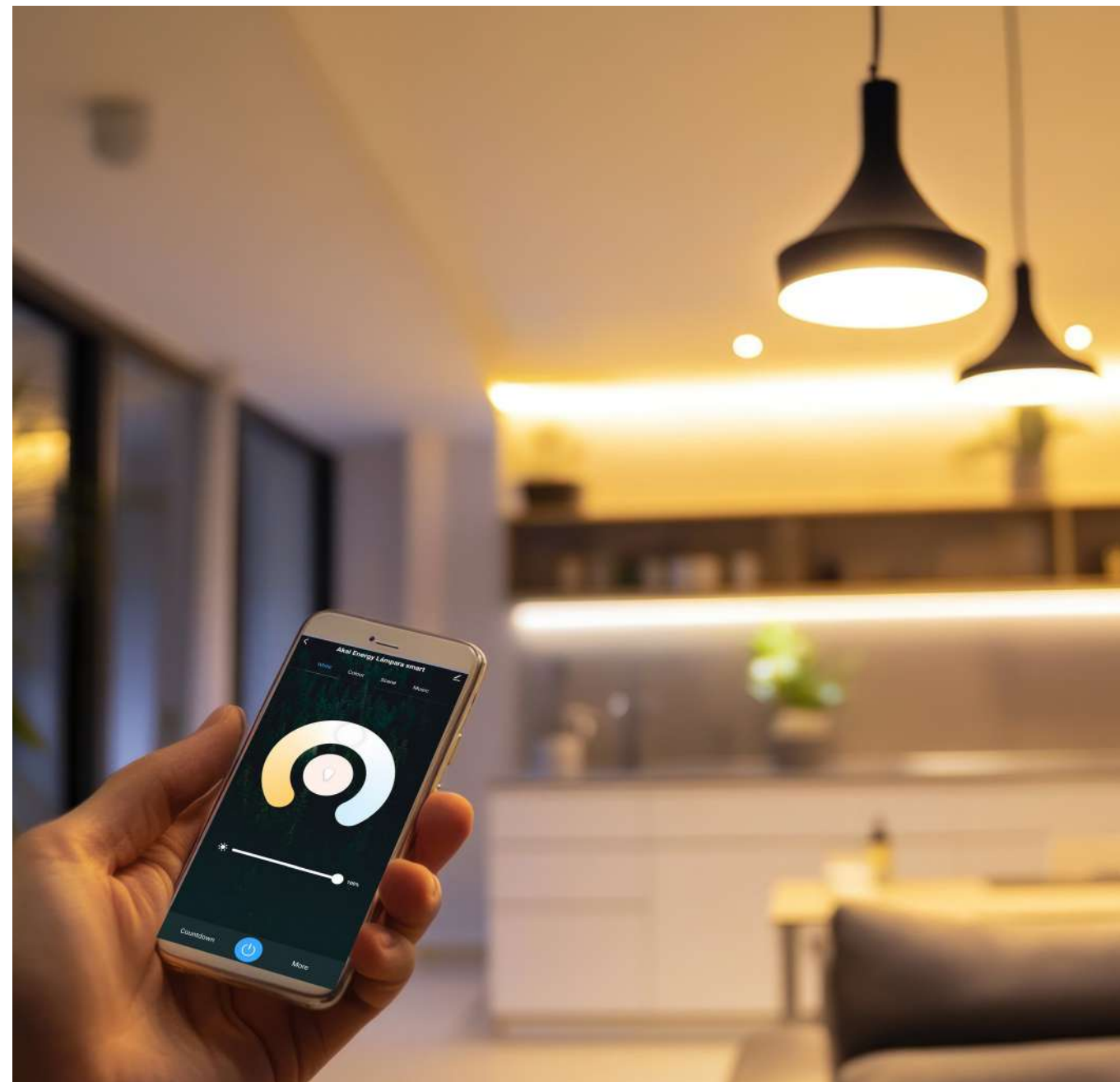
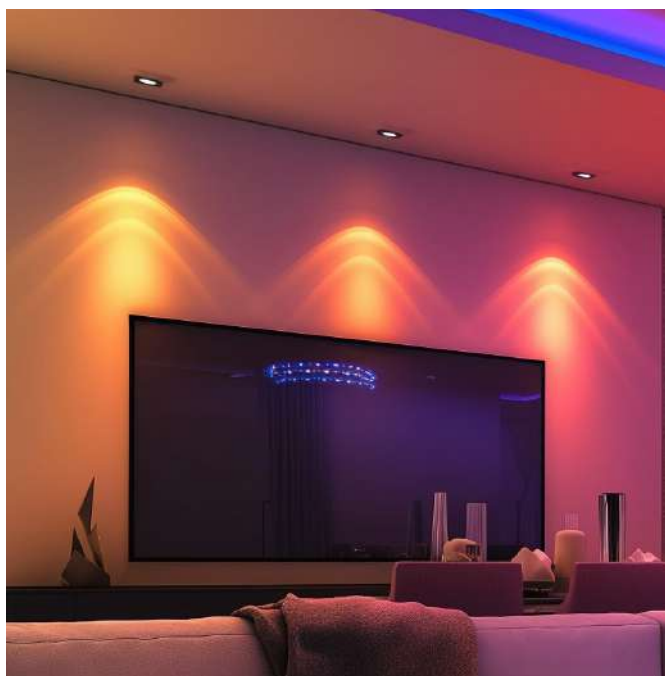
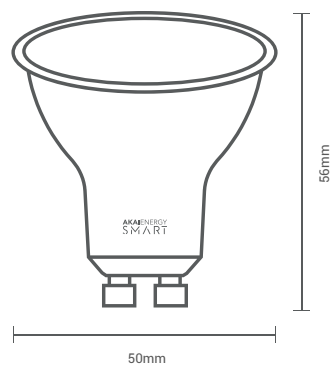



Panel de control

Modelo:	1441
Entrada:	100-240Vca; 50/60Hz
Protocolo inalámbrico:	WiFi, IR
Carga máxima:	Carga máx. total: 600W Carga máx. por canal: 200W
Temperatura de trabajo:	0°C~40°C
Humedad de trabajo:	5%~90% RH sin condensación
Tamaño del producto:	86x86x11,5mm (base excluida) 86x86x35,5mm (base incluida)
Peso neto:	153g



Teclas y controles

Automatiza tu hogar con teclas, tomacorrientes y enchufes inteligentes que combinan diseño moderno y tecnología. Enciende y apaga dispositivos desde tu celular, programa rutinas y optimiza el consumo energético, todo con la comodidad de un solo toque.

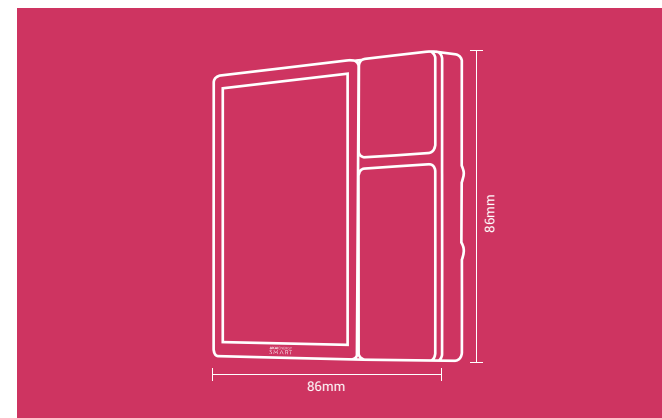



Teclas + Tomacorriente

SKU	1434/1434B
Descripción	Interruptor inteligente 2 tomacorriente + 2 teclas
Potencia	1000W - Max 10A
Voltaje	220-240Vca ~ 50/60Hz
Cantidad de teclas	1
Color	Blanco/Negro
Aislación	IP20
Conexión	WiFi 2.4GHz+Bluetooth
Sistema operativo	Android / iOS
Aplicación	Akai Energy Smart
Garantía	2 años



Teclas inteligentes

SKU	1431/1431B	1432/1432B	1433/1433B
Descripción	Interruptor inteligente 1 tecla	Interruptor inteligente 2 teclas	Interruptor inteligente 3 teclas
Potencia	1000W - Max 10A	1000W - Max 10A	1000W - Max 10A
Voltaje	220-240Vca ~ 50/60Hz	220-240Vca ~ 50/60Hz	220-240Vca ~ 50/60Hz
Cantidad de teclas	1	2	3
Color	Blanco/Negro	Blanco/Negro	Blanco/Negro
Aislación	IP20	IP20	IP20
Conexión	WiFi 2.4GHz+Bluetooth	WiFi 2.4GHz+Bluetooth	WiFi 2.4GHz+Bluetooth
Sistema operativo	Android / iOS	Android / iOS	Android / iOS
Aplicación	Akai Energy Smart	Akai Energy Smart	Akai Energy Smart
Garantía	2 años	2 años	2 años

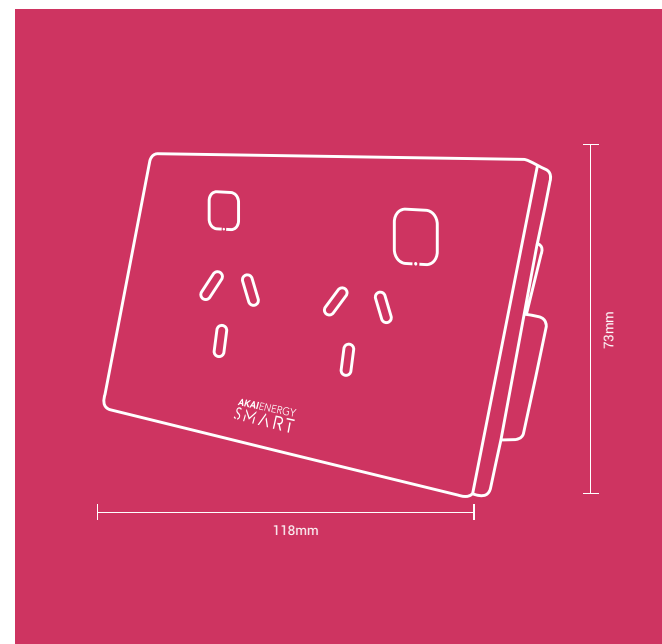

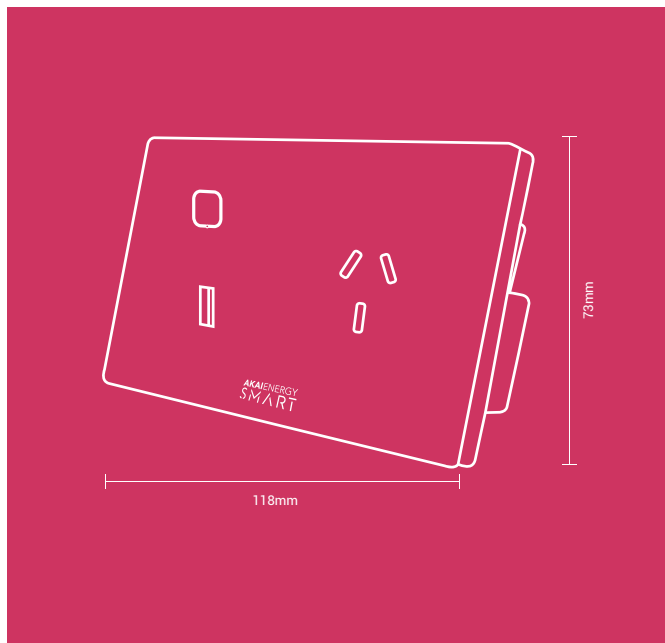

Interruptor 3 en 1

SKU	1435/1435B
Descripción	Interruptor inteligente 1 tomacorriente + 1 tecla + 1 USB
Potencia	1000W - Max 10A
Voltaje	220-240Vca ~ 50/60Hz
Color	Blanco/Negro
Aislación	IP20
Conexión	WiFi 2.4GHz+Bluetooth
Sistema operativo	Android / iOS
Aplicación	Akai Energy Smart
Garantía	2 años

Enchufe Wi-Fi

SKU	1053S
Potencia	5W
Rosca	GU10
Alimentación	220-240Vca
Temperatura	RGB+W
Flujo lumínico	400lm
Dimerizable	Si
Conexión	Wifi+Bluetooth
Sistema operativo	Android / iOS
Aplicación	Akai Energy Smart
Garantía	2 años

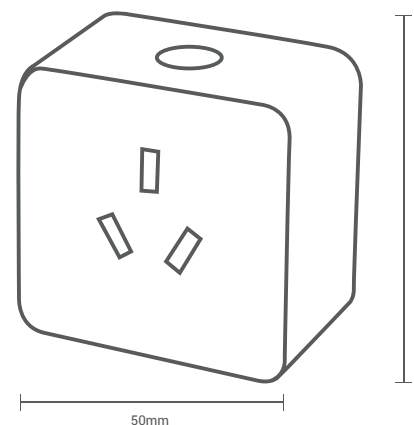



Interruptor relay

SKU	1436
Descripción	Mini interruptor Wi Fi
Corriente max. carga	10A
Voltaje	2200W
Material	ABS V0
Conexión	2.4GHz b/g/n
Sistema operativo	Android / iOS
App	Akai Energy Smart
Garantía	2 años

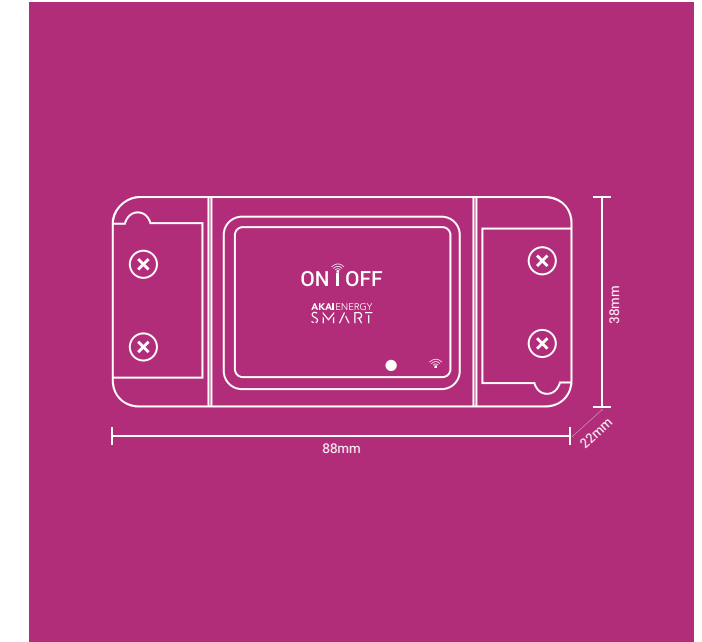

Sensores y accesorios

La tecnología que activa tu espacio.

Los sensores y relays inteligentes permiten automatizar funciones clave del hogar o la oficina, detectando movimiento, humedad, temperatura y mucho más. Conectados a tu sistema Smart, brindan eficiencia energética, seguridad y control total desde tu celular.



Mini interruptor relay

SKU	1437
Descripción	Mini interruptor Wi Fi
Wi Fi	2,4G con acceso a internet
Entrada	AC90-250VCa, 50/60Hz
Tipo de antena	antena PCB
Alcance de la antena	+1,0 dbi
Ta (C°)	-20~45°C
Tc Max	80
Vida útil	20000 hs
Protección	OTP
Aumento de capacidad	L, N 0,5KV
Cableado	0,75-1,0mm H05VV-F
Material	ABS V0
Garantía	2 años

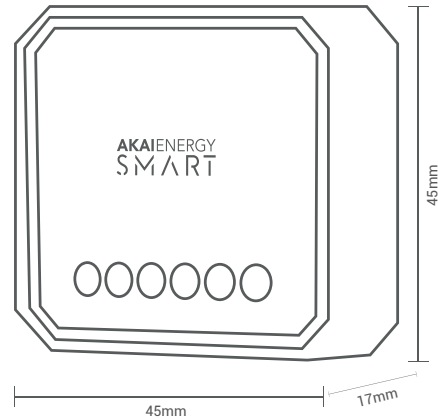

Sensor de temperatura y humedad

SKU	1438
Descripción	Sensor de temperatura y humedad
Voltaje de entrada	DC4.5V LR03*3
Rango de medición humedad	10%~90%RH
Rango de medición temperatura	-10°C~55°C
Subtensión de baja potencia	≥3.5V
Corriente inactiva	≥30uA
WiFi	802.11b/g/n 2.4GHz
Garantía	2 años

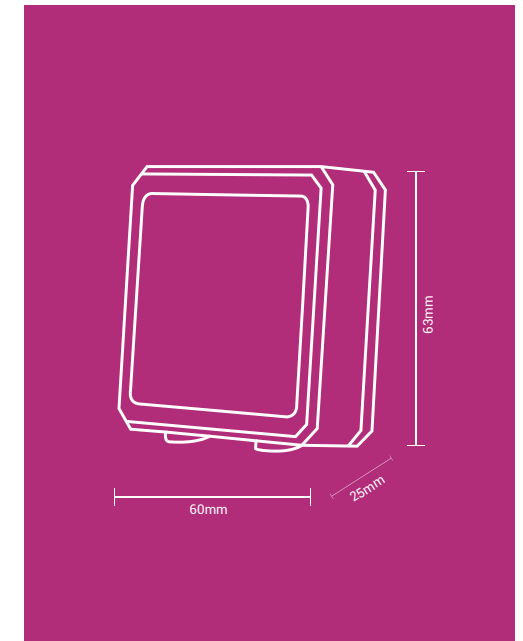



Seguridad

Protege tu hogar o negocio con nuestras cámaras de seguridad Smart, tanto para interior como exterior. Controlá todo desde tu celular en tiempo real, recibí alertas instantáneas y accedé a grabaciones desde donde estés. Tecnología que te cuida, estés donde estés.



Cámara interior

Modelo	1442
Imagen sensor	1/2.8" 3 Megapixel progresivo CMOS
Resolución	2304x1296 px
Distancia IR	Visión nocturna hasta 10mt
Día/Noche	Auto/Color/B&N
Reducción de ruido	3D DNR
Longitud de lente	4mm
Ángulo de visión	H: 87°, V: 46°, D: 102°
Apertura	F2.1
Compresión	H.265/H.264/MJPEG
Rango de marco	Corriente principal 1296P@20fps Subcorriente: VGA@20fps
Entrada y salida audio	Microfono/Speaker incorporado
Panor. e inclinación	Pan: 0°~345°, Tilt: -10°~40°
Reseteo	Boton de reseteo
Ranura SD	Ranura Micro SD (hasta 128 GB)
Red	WiFi IEEE 802.11 b/g/n 2.4 GHz
Alimentación	DC 5V/1A
Temp. de trabajo	-10°C(14°F) 45°C(113°F)
Humedad de trabajo	≤95% RH

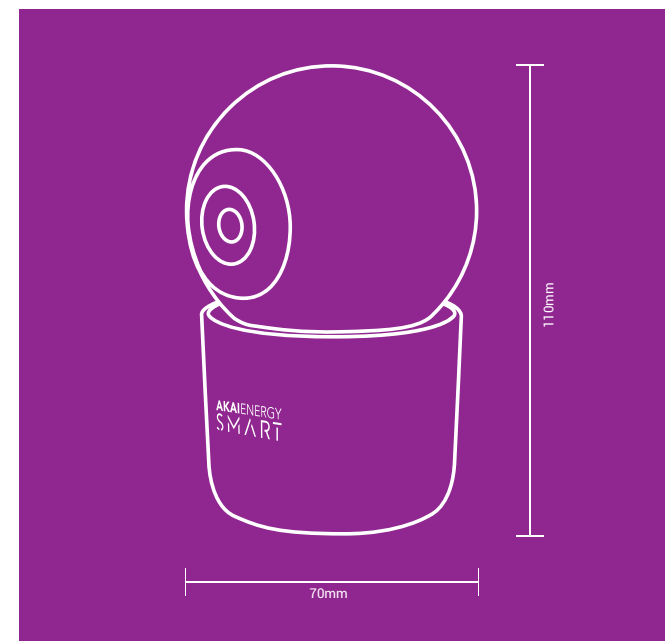

Cámara exterior

Modelo	1443
Imagen sensor	1/2.8" CMOS
Resolución	FHD 2304*1296P
Conexión inalámbrica	2.4G
Lente	Longitud del lente: 2.8mm Apertura: F2.0
FOV	H: 92,1° V:48,8° D:114,9°
Codificado	H.265
Audio bidireccional	Audio bidireccional, cancelación de eco.
Entrada de audio	Mic -43db
Salida de audio	Speaker 8Ω1W
Visión nocturna	Interruptor automático IR-CUT
Dist. de visión nocturna	8-10m 850nm
Radio de señal de visión	≥58dB
Sensibilidad	-43dB
Tarjeta TF	128GB max. (Tarjeta TF no incluida)
Voltaje entrada nominal	DC 5V1A
Longitud del cable USB	2m
Interfaz del cable USB	Tipo C
Temperatura de trabajo	-10°C - 50°C
Humedad de trabajo	<95% no condensado
IP	65

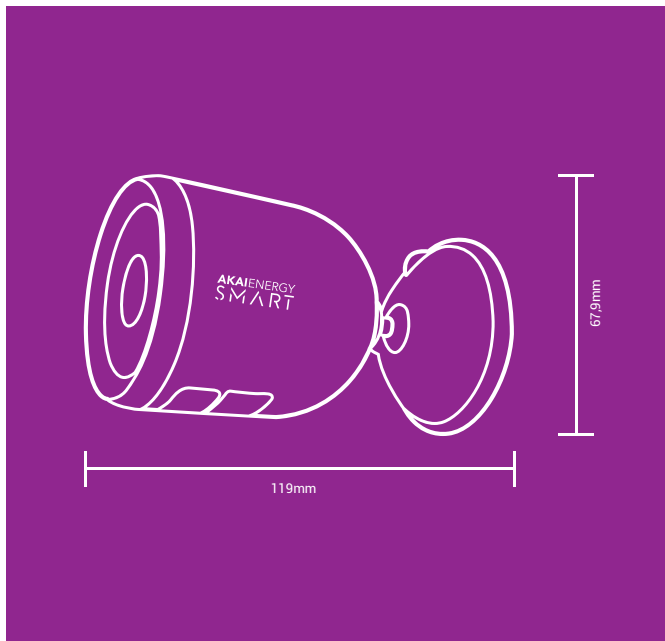

AKAIENERGY SMART

 www.akaienergy.com.ar

 Puente del Inca 2450, Calle 4, Lote 160,
Ezeiza Argentina